

An alle Interessierten zur Beschaffung von Brandschutzabdeckungen



Rieden b. Baden, den 1. Januar 2015

Angebot zu WEKOTEX Brandschutzabdeckungen

Sehr geehrte Damen und Herren

WEKOTEX steht für den Schutz von Wertkonzentrationen durch textile Abdeckungen. Ursprünglich für den Kulturgüterschutz entwickelt, ermöglicht WEKOTEX sowohl den Objektverantwortlichen als auch den Einsatzkräften eine möglichst schonende Rettung von Wertkonzentrationen im Brandfall.

Vorgeschichte

Bei den Analysen von Schadenfällen mit Kulturgütern zeichnete sich immer wieder dasselbe Bild ab: Objekte, die nicht rechtzeitig evakuiert werden konnten, wurden nicht nur durch die Primärbedrohungen (Hitze, Russ und Schlag) sondern auch durch die verwendeten Löschmittel (Nässe und Feuchtigkeit) beschädigt oder zerstört.

Es drängte sich die Verwendung von Schutzabdeckungen für empfindliche und bedeutende Objekte, welche nicht leicht zu evakuieren sind, auf.

Eine lange Suche nach geeigneten Brandschutzdecken führte immer wieder zu Löschdecken, welche keinen Schutz vor den Bedrohungen boten oder zu Brandschutzvorhängen, welche sich für den operativen Einsatz nicht eigneten.

Entwicklung

Zur Entwicklung eines geeigneten Produktes schlossen sich die CURESYS AG und die Sigma-Tex GmbH zu einer Arbeitsgemeinschaft zusammen.

Um dem komplexen Bedrohungsbild einen ausreichenden Schutzfaktor entgegen zu setzen, wurden hochwertige Schutztextilien mit zusätzlichen Schutzschichten ergänzt und miteinander kombiniert. Der so erreichte Schutzfaktor übertraf alle bis dahin bekannten Produkte im textilen Bereich.

Einsatz

Um eine möglichst vielseitig einsetzbare Brandschutzdecke zu erhalten, wurden Produkte für drei Anwendungsbereiche entwickelt.

1. Objektschutz durch massgefertigte Brandschutzdecken

Für schwer evakuierbare, besonders sensible und bedeutende Objekte werden WEKOTEX-Decken massgefertigt. Diese Decken sind vor Ort gelagert und stehen so für die Anwendung durch das Personal oder die Einsatzkräfte bereit.

2. Einsatzdecken für die Feuerwehr

Aus Kreisen der Feuerwehr wurde das Interesse nach einer multifunktionalen, standardisierten Brandschutzdecke laut.

Die Bedürfnisse stellten sich wie folgt dar:

- möglichst hoher Brandwiderstand
- Polsterung gegen Druck und Schlag
- Standardformat ca. 1.30m x 2.00m (Abdecken von Normtüröffnungen oder Personen)
- modulare Kopplung von mehreren Decken zur Vergrößerung des Formates
- einfaches Handling beim Versteifen oder Verspannen mit Stangen, Latten oder Seilen
- Griffe zum Tragen von Personen und Gegenständen

Nach diesen Bedürfnissen wurde die Feuerwehreinsatzdecke WEKOTEX entwickelt.

3. Sicherheitshüllen für Transport und Lagerung

Da sensible Objekte besonders beim Transport zusätzlichen Gefahren ausgesetzt sind, bieten massgefertigte Sicherheitshüllen einen präventiven Schutz. Bei der Lagerung werden erhebliche Werte, oft über Jahre, auf engstem Raum konzentriert. Die individuelle Sicherheitsverpackung verhindert die Zerstörung der Bestände als Ganzes und ermöglicht einen angemessenen Einsatz der Löschmittel ohne Sekundärschäden.

WEKOTEX als System

Das WEKOTEX-System steht für Sicherheit in Prävention und Einsatz.

Auch nicht evakuierbare Wertkonzentrationen erhalten so einen wirkungsvollen Schutz vor Primär- und Sekundärbedrohungen. Die konkrete Massnahme des Abdeckens wird durch WEKOTEX zu einem für Objektverantwortliche und Einsatzkräfte praktikablen Mittel.

Im Feuerwehreinsatz bietet das neue und zusätzliche Verfahren des «Abdeckens» von Gefahrenquellen (Gebinde mit brennbaren, ätzenden oder umweltgefährdenden Verbindungen sowie Druckflaschen usw.) erhöhte Sicherheit im Einsatz. Das Abdecken von gefährdeten Personen und Gegenständen verhindert Schäden. Abgedeckte Wertkonzentrationen ermöglichen zudem einen schonenden Einsatz der Löschmittel.

Bei Lagerung und Transport ist WEKOTEX das perfekte System zur Prävention. Bereits verpackte Wertgegenstände haben so eine deutlich grössere Chance ein Ereignis unbeschadet zu überstehen.

Lieferung

Auf Anfrage berät CURESYS Interessenten, lässt nach Bedarf individualisierte Einheiten produzieren und liefert diese ohne Zwischenhandel direkt an den Besteller.

Wir hoffen, dass unser Angebot Ihren Vorstellungen entspricht. Für Rückfragen stehen wir Ihnen gerne zur Verfügung.

Mit freundlichen Grüssen
CURESYS AG



WEKOTEX steht für den Schutz von Wertkonzentrationen durch textile Abdeckung. Ursprünglich für den Kulturgüterschutz entwickelt, ermöglicht **WEKOTEX** sowohl den Objektverantwortlichen als auch den Einsatzkräften eine möglichst schonende Rettung von Wertkonzentrationen im Brandfall.

Aufbau der Schutzschichten

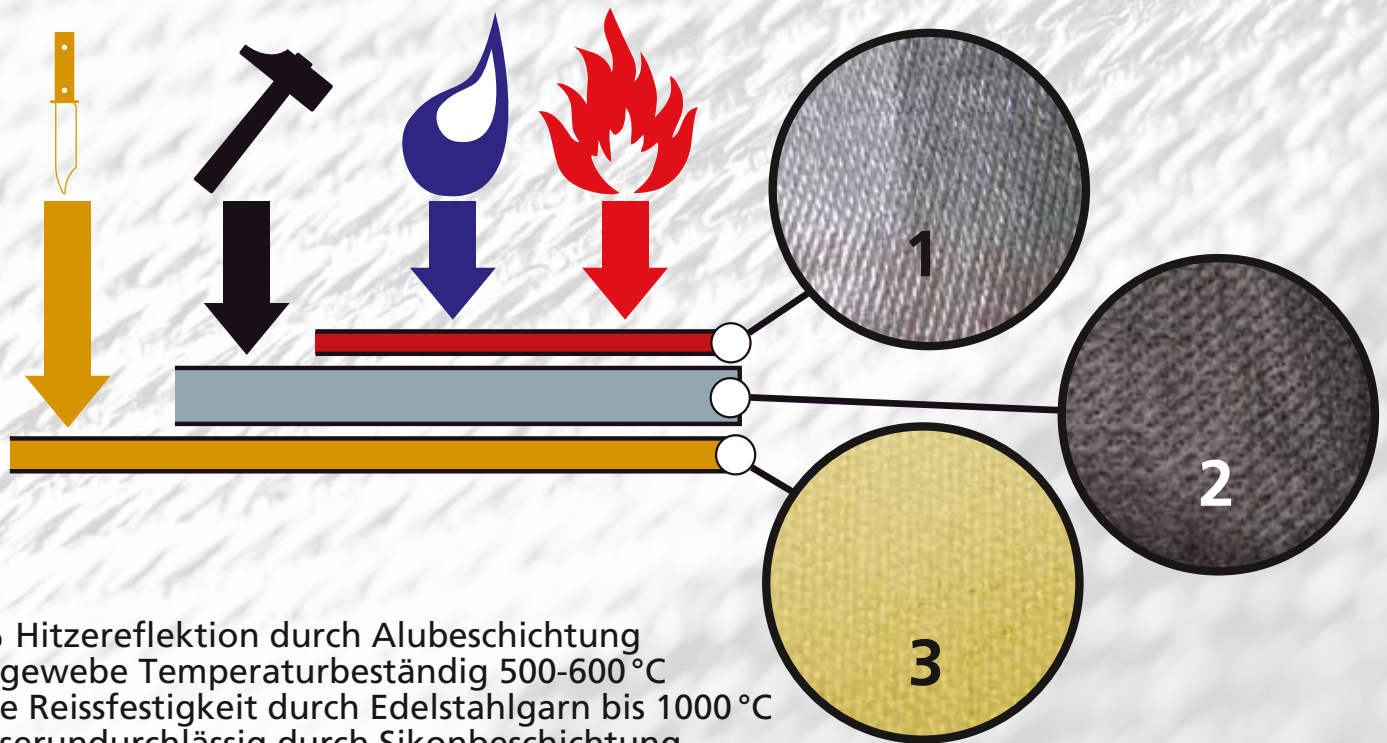

1 95% Hitzereflektion durch Alubeschichtung
Glasgewebe Temperaturbeständig 500-600 °C
Hohe Reissfestigkeit durch Edeltahlgarn bis 1000 °C
Wasserundurchlässig durch Sikonbeschichtung

2 Schutz gegen Schlag und Druck durch
Polsterung aus 5 mm Carbon
Dichte: 0,15 g/cm³
Nichtbrennbar

3 Schnittfest durch Kevlorgewebe
Festigkeit: >3000 N/cm
Temperaturbeständig bis 300 °C

WEKOTEX steht für folgende Anwendungsbereiche zur Verfügung:

1. Objektschutz durch massangefertigte Brandschutzdecken
2. Multifunktionale Einsatzdecken für die Feuerwehr
3. Sicherheitshüllen für Transport und Lagerung

Informationen und Bezug über:



CURESYS

CURESYS AG
Landstrasse 1
CH-5415 Rieden b. Baden
www.curesys.ch

Objektschutz durch massangefertigte Brandschutzdecken



Multifunktionale Einsatzdecken für die Feuerwehr

Verkoppeln zweier Decken

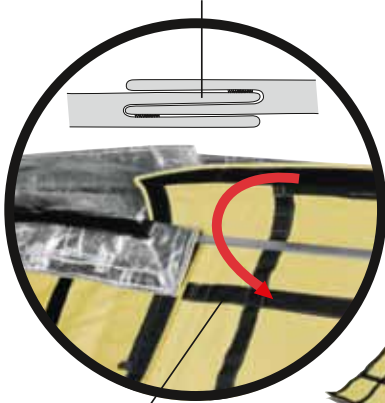

Umschlagbare Flügel zur Verspannung

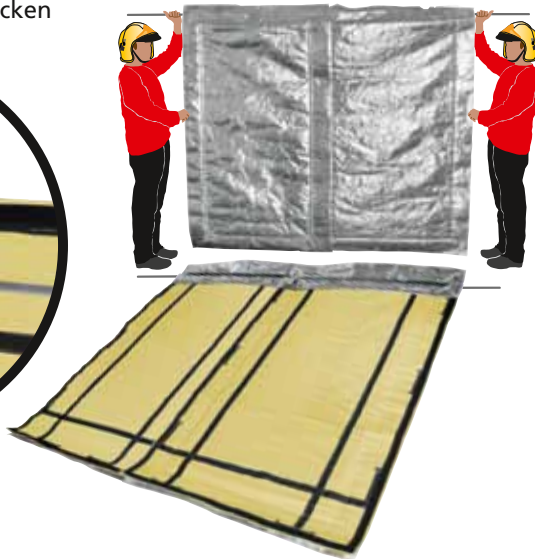

Offene und geschlossene Bergung von Personen oder Sachwerten



Sicherheitshüllen für Transport und Lagerung

Eine platz- und gewichtsparende Sicherheitsverpackung für jegliche Art von Wertgegenständen.



Eingerollte Sicherheitshülle



Innen-
seite

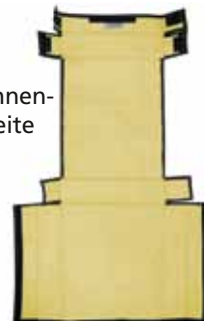

Aussen-
seite

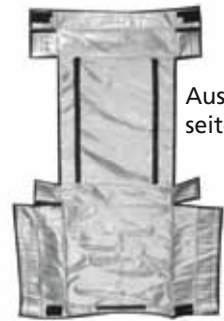

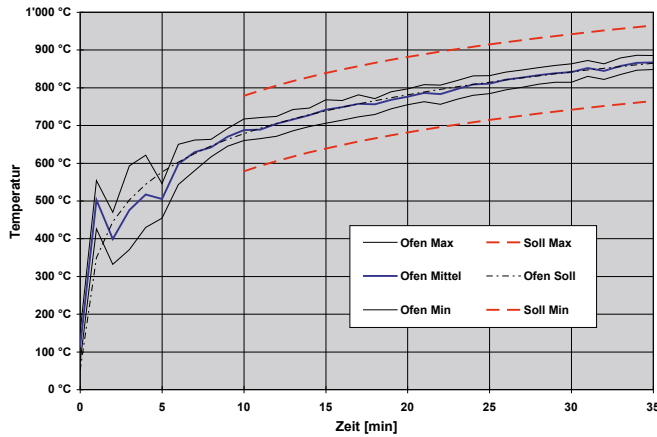
Brandraumtemperaturen

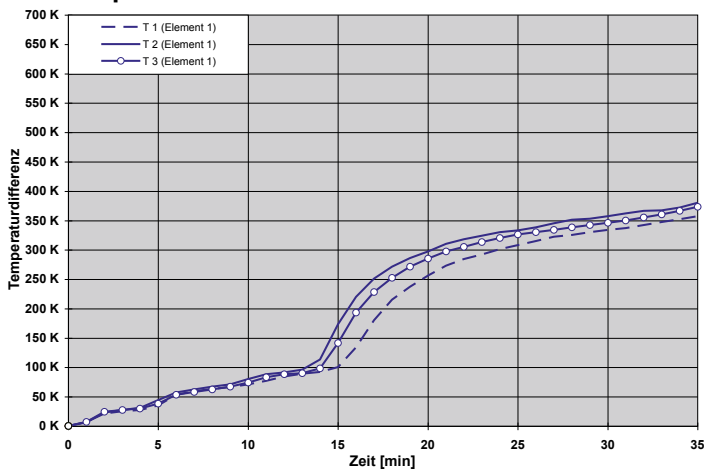
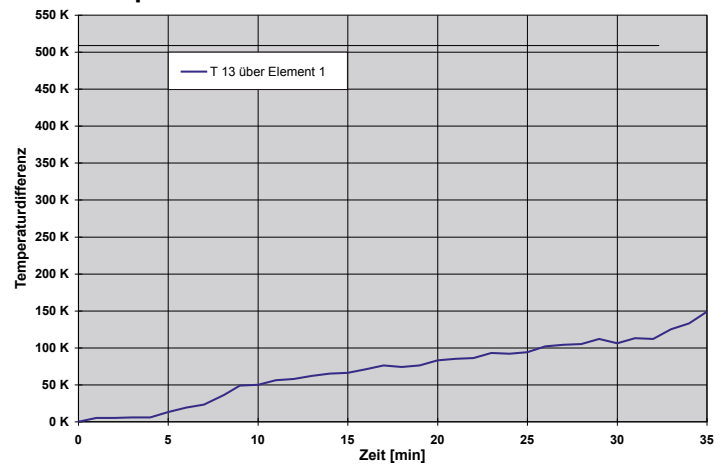
Testanlage

Temperaturzunahmen auf der Oberfläche Element 1

Temperaturzunahmen 20 mm über Elemente 1

Test mit Element 1

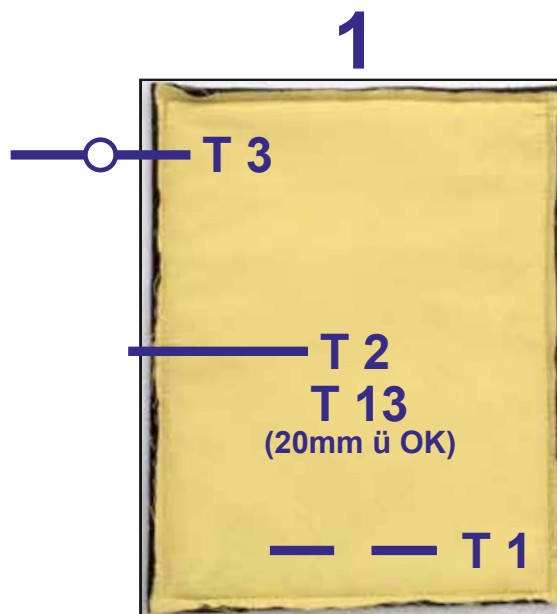
Alubeschichtung
 Glasgewebe mit Edelstahlgarn
 und Silikonbeschichtung

Carbonkern

Kevlargewebe

Test in der Minute 27



SCHWEIZERISCHER VEREIN VON BRANDSCHUTZ- UND SICHERHEITSFACHLEUTEN

SOCIÉTÉ SUISSE DES SPÉCIALISTES EN PROTECTION INCENDIE ET EN SÉCURITÉ

SOCIETÀ SVIZZERA SPECIALISTI PER LA PROTEZIONE ANTINCENDIO E PER LA SICUREZZA

ANERKENNUNGSPREIS VBSF

Die Jury des Sicherheitspreises des Schweizerischen Vereins von Brandschutz- und Sicherheitsfachleuten (VBSF) hat entschieden,

Herrn

Markus Fritschi
CURESYS AG

Für seine Erfindung

„WEKOTEX
Schutz von Wertkonzentrationen durch textile
Abdeckung im Brandfall“

den

Anerkennungspreis 2008

zu verleihen.

Freiburg, 24. Oktober 2008

Der VBSF-Präsident

Roger Holzer

Der Präsident der Jury

Dominique Graf